

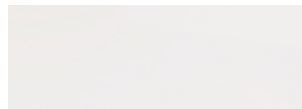

Frontfarben



Nr. 686 Anthrazit hgl.



Nr. 722 Polarweiß hgl.



Nr. 725 Brillantrot hgl.

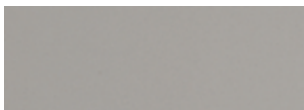

Nr. 736 Titansilber hgl.



Nr. 752 Saphirblau hgl.



Nr. 753 Carruba hgl.



Nr. 723 Edelnussbaum



Nr. 737 Nussbaum Dijon



Nr. 724 Schokoeiche

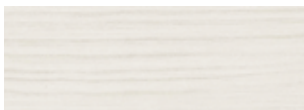

Nr. 754 Hacienda Weiß



Nr. 755 Hacienda Schwarz



Nr. 756 Hacienda Braun



Nr. 767 Masterbeech

Korpusfarben

* Hochglanz Korpus gegen Aufpreis

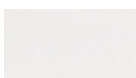

Nr. 101
Weiß

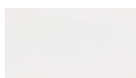

* Nr. 161
Weiß hgl.



* Nr. 121
Anthrazit hgl.



* Nr. 126
Titansilber hgl.



* Nr. 152
Saphirblau hgl.



* Nr. 153
Carruba hgl.



Nr. 118
Nussbaum



Nr. 119
Schoko



Nr. 127
Nussbaum
Dijon



Nr. 154
Hacienda
Weiß



Nr. 155
Hacienda
Schwarz



Nr. 156
Hacienda
Braun



Nr. 167
Masterbeech

Dekorline Zwischenplatten

 Nr. 101 Weiß	 Nr. 161 Weiß hgl.	 Nr. 121 Anthrazit hgl.	 Nr. 122 Cappuccino hgl.	 Nr. 123 Brilliantrot hgl.	 Nr. 130 Beere dunkel hgl.	 Nr. 131 Beere hell hgl.	
 Nr. 124 Orange hgl.	 Nr. 126 Titansilber hgl.	 Nr. 128 Mintgrün hgl.	 Nr. 152 Saphirblau hgl.	 Nr. 153 Carruba hgl.	 Nr. 129 Chrom		
 Nr. 118 Nussbaum	 Nr. 119 Schoko	 Nr. 127 Nussbaum Dijon	 Nr. 154 Hacienda Weiß	 Nr. 155 Hacienda Schwarz	 Nr. 156 Hacienda Braun	 Nr. 167 Masterbeech	

Waschtischfarben

Glas-
Möbelwaschtische



Nr. 80
Grün - weiß



Nr. 81
Anthrazit



Nr. 82
Optiwhite

Mineralguss-
Möbelwaschtische



Nr. 1
Weiß

Lavandino -
Möbelwaschtische

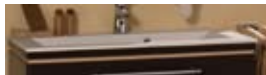

Nr. 58
Multicolor
weiß

Griffvariante

Nr. 280
Stangengriff chrom/chrom matt



Nr. 295
Stangengriff chrom



Auszugstechnik

Premium Auszug mit Dämpfung

puris4life Cool line - Typenliste

Tiefenangabe entspricht der Korpusstärke

Hochschränke

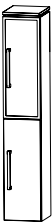

Hochschrank
1 Alu Rahmentür
1 Drehtür
2 Glasfachböden (o.)
2 Glasfachböden (u.)
1 Dekorplatte (Farbvariante bitte angeben)
1 Abdeckplatte 330 mm tief

Tiefe in mm	Breite in mm	Höhe in mm	Artikelnummer	Anschlag	Aufpreis Glanz- farben- korpus
300	300	1640	H N A 0 3 3 B	5 R/L	
300	600	1640	H N A 0 3 6 B	5	

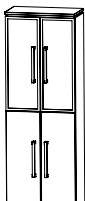



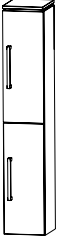
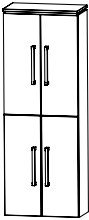
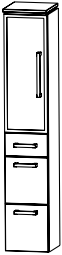
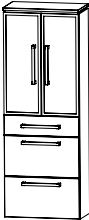
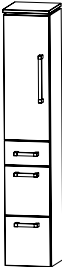
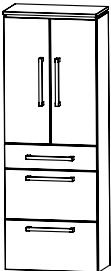

Hochschrank
2 Alu Rahmentüren
2 Drehtüren
2 Glasfachböden (o.)
2 Glasfachböden (u.)
1 Dekorplatte (Farbvariante bitte angeben)
1 Abdeckplatte 330 mm tief

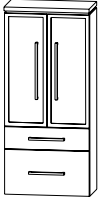

puris4life Cool line - Typenliste

		Tiefe in mm	Breite in mm	Höhe in mm	Artikelnummer			Anschlag	Aufpreis Glanz- farben- korpus
	Hochschrank 2 Drehtüren 2 Glasfachböden (o.) 2 Glasfachböden (u.) 1 Dekorplatte (Farbvariante bitte angeben) 1 Abdeckplatte 330 mm tief	300	300	1640	HNA	033A	5	R/L	
		300	400	1640	HNA	034A	5	R/L	
	Hochschrank 4 Drehtüren 2 Glasfachböden (o.) 2 Glasfachböden (u.) 1 Dekorplatte (Farbvariante bitte angeben) 1 Abdeckplatte 330 mm tief	300	600	1640	HNA	036A	5		
	Hochschrank 1 Alu Rahmentür 2 Glasfachböden (o.) 2 Metallauszüge mit Einzugsdämpfung 1 Metallschubkasten mit Einzugsdämpfung 1 Dekorplatte (Farbvariante bitte angeben) 1 Abdeckplatte 330 mm tief	300	300	1640	HNA	093B	5M	R/L	
	Hochschrank 2 Alu Rahmentüren 2 Glasfachböden (o.) 2 Metallauszüge mit Einzugsdämpfung 1 Metallschubkasten mit Einzugsdämpfung 1 Dekorplatte (Farbvariante bitte angeben) 1 Abdeckplatte 330 mm tief	300	600	1640	HNA	096B	5M		
	Hochschrank 1 Drehtür 2 Glasfachböden (o.) 2 Metallauszüge mit Einzugsdämpfung 1 Metallschubkasten mit Einzugsdämpfung 1 Dekorplatte (Farbvariante bitte angeben) 1 Abdeckplatte 330 mm tief	300	300	1640	HNA	093A	5M	R/L	
		300	400	1640	HNA	094A	5M	R/L	
	Hochschrank 2 Drehtüren 2 Glasfachböden (o.) 2 Metallauszüge mit Einzugsdämpfung 1 Metallschubkasten mit Einzugsdämpfung 1 Dekorplatte (Farbvariante bitte angeben) 1 Abdeckplatte 330 mm tief	300	600	1640	HNA	096A	5M		

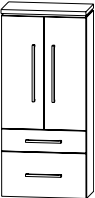

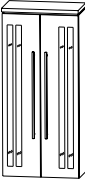

puris4life Cool line - Typenliste

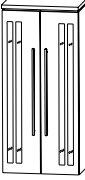
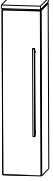
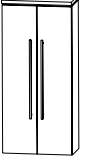
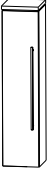
		Tiefe in mm	Breite in mm	Höhe in mm	Artikelnummer	Anschlag	Aufpreis Glanz- farben- korpus
Tiefenangabe entspricht der Korpus-tiefe							
	Hochschrank mit Wäschekippe 1 Drehtür 2 Glasfachböden 1 Metallschubkasten mit Einzugsdämpfung 1 Wäschekippe 1 Dekorplatte (Farbvariante bitte angeben) 1 Abdeckplatte 330 mm tief	300	300	1640	H N A 0 5 3 A 5 W R/L		
		300	400	1640	H N A 0 5 4 A 5 W R/L		
	Hochschrank mit Wäschekippe 2 Drehtüren 2 Glasfachböden 1 Metallauszug mit Einzugsdämpfung 1 Wäschekippe 1 Dekorplatte (Farbvariante bitte angeben) 1 Abdeckplatte 330 mm tief	300	600	1640	H N A 0 5 6 A 5 W		
Mittelschränke							
	Mittelschrank 1 Alu Rahmentür 2 Glasfachböden (o.) 1 Metallauszug mit Einzugsdämpfung 1 Metallschubkasten mit Einzugsdämpfung 1 Dekorplatte (Farbvariante bitte angeben) 1 Abdeckplatte 330 mm tief	300	300	1320	M N A 8 8 3 B 5 M R/L		
	Mittelschrank 2 Alu Rahmentüren 2 Glasfachböden (o.) 1 Metallauszug mit Einzugsdämpfung 1 Metallschubkasten mit Einzugsdämpfung 1 Dekorplatte (Farbvariante bitte angeben) 1 Abdeckplatte 330 mm tief	300	600	1320	M N A 8 8 6 B 5 M		
	Mittelschrank 1 Drehtür 2 Glasfachböden (o.) 1 Metallauszug mit Einzugsdämpfung 1 Metallschubkasten mit Einzugsdämpfung 1 Dekorplatte (Farbvariante bitte angeben) 1 Abdeckplatte 330 mm tief	300	300	1320	M N A 8 8 3 A 5 M R/L		
		300	400	1320	M N A 8 8 4 A 5 M R/L		
	Mittelschrank 2 Drehtüren 2 Glasfachböden (o.) 1 Metallauszug mit Einzugsdämpfung 1 Metallschubkasten mit Einzugsdämpfung 1 Dekorplatte (Farbvariante bitte angeben) 1 Abdeckplatte 330 mm tief	300	600	1320	M N A 8 8 6 A 5 M		



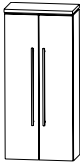
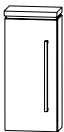
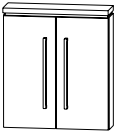
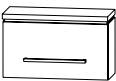

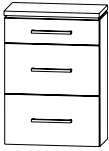

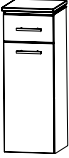

puris4life Cool line - Typenliste

		Tiefe in mm	Breite in mm	Höhe in mm	Artikelnummer	Anschlag	Aufpreis Glanz- farben- korpus
Tiefenangabe entspricht der Korpus-tiefe							
	Mittelschrank mit Glasdekoreinsatz 1 Drehtür Glasdekoreinsatz Optiwhite 4 Glasfachböden 1 Dekorplatte (Farbvariante bitte angeben) 1 Abdeckplatte 330 mm tief	300	300	1320	MNA 8 1 3 A 5 G	R/L	
	Mittelschrank mit Glasdekor 2 Drehtüren Glasdekoreinsatz Optiwhite 4 Glasfachböden 1 Dekorplatte (Farbvariante bitte angeben) 1 Abdeckplatte 330 mm tief	300	600	1320	MNA 8 1 6 A 5 G		
	Mittelschrank mit Innenschubkasten 1 Drehtür Glasdekoreinsatz Optiwhite 2 Metall-Innenschubkästen mit Einzugsdämpfung 1 Glasfachboden 1 Dekorplatte (Farbvariante bitte angeben) 1 Abdeckplatte 330 mm tief	300	300	1320	MNA 8 4 3 A 5 G	R/L	
	Mittelschrank mit Innenschubkasten 2 Drehtüren Glasdekoreinsatz Optiwhite 2 Metall-Innenschubkästen mit Einzugsdämpfung 1 Glasfachboden 1 Dekorplatte (Farbvariante bitte angeben) 1 Abdeckplatte 330 mm tief	300	600	1320	MNA 8 4 6 A 5 G		
	Mittelschrank 1 Drehtür 4 Glasfachböden 1 Dekorplatte (Farbvariante bitte angeben) 1 Abdeckplatte 330 mm tief	300	300	1320	MNA 8 1 3 A	5 R/L	
		300	400	1320	MNA 8 1 4 A	5 R/L	
	Mittelschrank 2 Drehtüren 4 Glasfachböden 1 Dekorplatte (Farbvariante bitte angeben) 1 Abdeckplatte 330 mm tief	300	600	1320	MNA 8 1 6 A	5	
	Mittelschrank mit Innenschubkasten 1 Drehtür 2 Metall-Innenschubkästen mit Einzugsdämpfung 1 Glasfachboden 1 Dekorplatte (Farbvariante bitte angeben) 1 Abdeckplatte 330 mm tief	300	300	1320	MNA 8 4 3 A	5 R/L	
		300	400	1320	MNA 8 4 4 A	5 R/L	

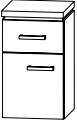
puris4life Cool line - Typenliste

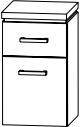
		Tiefe in mm	Breite in mm	Höhe in mm	Artikelnummer	Anschlag	Aufpreis Glanz- farben- korpus
Tiefenangabe entspricht der Korpus-tiefe							
	Mittelschrank mit Innenschubkasten 2 Drehtüren 2 Metall-Innenschubkästen mit Einzugsdämpfung 1 Glasfachboden 1 Dekorplatte (Farbvariante bitte angeben) 1 Abdeckplatte 330 mm tief	300	600	1320	MNA 8 4 6 A 5		
Oberschränke							
	Oberschrank 1 Drehtür 1 Glasfachboden 1 Dekorplatte (Farbvariante bitte angeben) 1 Abdeckplatte 180 mm tief	150	300	680	OGA 4 1 3 A 5	R/L	
		150	400	680	OGA 4 1 4 A 5	R/L	
	Oberschrank 2 Drehtüren 1 Glasfachboden 1 Dekorplatte (Farbvariante bitte angeben) 1 Abdeckplatte 180 mm tief	150	600	680	OGA 4 1 6 A 5		
	Oberschrank 1 Klapptür, 1 Dekorplatte (Farbvariante bitte angeben) 1 Abdeckplatte 260 mm tief	230	600	360	OMA 2 1 6 A 5 K		
Highboards							
	Highboard 2 Metallauszüge mit Einzugsdämpfung 1 Metallschubkasten mit Einzugsdämpfung 1 Dekorplatte (Farbvariante bitte angeben) 1 Abdeckplatte 330 mm tief	300	300	840	HBA 5 6 3 A 5 M		
		300	400	840	HBA 5 6 4 A 5 M		
	Highboard 2 Metallauszüge mit Einzugsdämpfung 1 Metallschubkasten mit Einzugsdämpfung 1 Dekorplatte (Farbvariante bitte angeben) 1 Abdeckplatte 330 mm tief	300	600	840	HBA 5 6 6 A 5 M		
	Highboard 1 Drehtür 2 Glasfachböden 1 Dekorplatte (Farbvariante bitte angeben) 1 Abdeckplatte 330 mm tief	300	300	840	HBA 5 1 3 A 5	R/L	
		300	400	840	HBA 5 1 4 A 5	R/L	
	Highboard 2 Drehtüren 2 Glasfachböden 1 Dekorplatte (Farbvariante bitte angeben) 1 Abdeckplatte 330 mm tief	300	600	840	HBA 5 1 6 A 5		

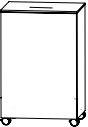
puris4life Cool line - Typenliste

		Tiefe in mm	Breite in mm	Höhe in mm	Artikelnummer	Anschlag	Aufpreis Glanz- farben- korpus
Tiefenangabe entspricht der Korpus-tiefe							
	Highboard mit Wäschekippe 1 Metallschubkasten mit Einzugsdämpfung 1 Wäschekippe 1 Dekorplatte (Farbvariante bitte angeben) 1 Abdeckplatte 330 mm tief	300	300	840	H B A 5 5 3 A 5 W		
		300	400	840	H B A 5 5 4 A 5 W		
	Highboard mit Wäschekippe 1 Metallschubkasten mit Einzugsdämpfung 1 Wäschekippe 1 Dekorplatte (Farbvariante bitte angeben) 1 Abdeckplatte 330 mm tief	300	600	840	H B A 5 5 6 A 5 W		
Unterschranke							
	Unterschrank 1 Klapptür, 1 Dekorplatte (Farbvariante bitte angeben) 1 Abdeckplatte 260 mm tief	230	600	360	U M A 2 1 6 A 5 K		
	Unterschrank 1 Drehtür 1 Metallschubkasten mit Einzugsdämpfung 1 Dekorplatte (Farbvariante bitte angeben) 1 Abdeckplatte 330 mm tief	300	300	520	U N A 3 2 3 A 5 M	R/L	
		300	400	520	U N A 3 2 4 A 5 M	R/L	
	Unterschrank 2 Drehtüren 1 Metallschubkasten mit Einzugsdämpfung 1 Dekorplatte (Farbvariante bitte angeben) 1 Abdeckplatte 330 mm tief	300	600	520	U N A 3 2 6 A 5 M		
	Unterschrank 1 Metallschubkasten mit Einzugsdämpfung 1 Metallauszug mit Einzugsdämpfung 1 Dekorplatte (Farbvariante bitte angeben) 1 Abdeckplatte 330 mm tief	300	300	520	U N A 3 4 3 A 5 M		
		300	400	520	U N A 3 4 4 A 5 M		
	Unterschrank 1 Metallschubkasten mit Einzugsdämpfung 1 Metallauszug mit Einzugsdämpfung 1 Dekorplatte (Farbvariante bitte angeben) 1 Abdeckplatte 330 mm tief	300	600	520	U N A 3 4 6 A 5 M		
Wäscherolli							
	Wäscherolli 1 Klappdeckel, inkl. Dämpfung 1 herausnehmbarer Wäschesack, waschbar 4 Rollen (2 feststellbar)	470	470	656	W R S 4 0 4 7		
Steckboarde							
	Steckboard rundum mit ABS Dickkante Farbvariante entspricht der Korpusfarbe	150	300	28	S B G 6 0 3 0		
		150	400	28	S B G 6 0 4 0		
		150	600	28	S B G 6 0 6 0		
		150	900	28	S B G 6 0 9 0		
		150	1200	28	S B G 6 0 1 2		

puris4life Cool line - Typenliste



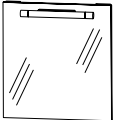
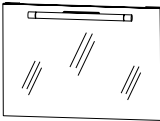
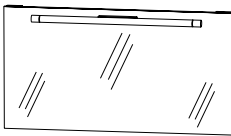
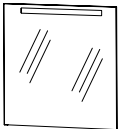
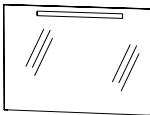
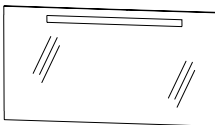
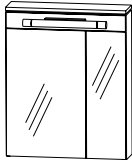
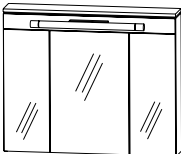



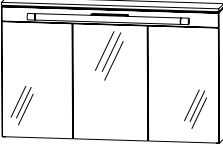
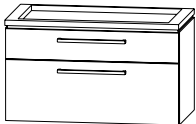

Tiefenangabe entspricht der Korпустiefe

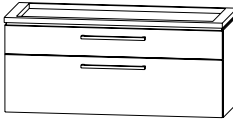
	Tiefe in mm	Breite in mm	Höhe in mm	Artikelnummer	Anschlag	Aufpreis Glanz- farben- korpus
Flächenspiegel						
	41	600	640	F S A 4 2 6 0 B		
Flächenspiegel, 600 mm inkl. Stangenleuchte (8 Watt) und Schalterelement						
	41	900	640	F S A 4 2 9 0 B		
Flächenspiegel, 900 mm inkl. Stangenleuchte (13 Watt) und Schalterelement						
	41	1200	640	F S A 4 2 1 2 B		
Flächenspiegel, 1200 mm inkl. Stangenleuchte (21 Watt) und Schalterelement						
	35	600	640	F S A 4 3 6 0 0 3		
Flächenspiegel, 600 mm inkl. Beleuchtung (13 Watt) und Schalterelement						
	35	900	640	F S A 4 3 9 0 0 3		
Flächenspiegel, 900 mm inkl. Beleuchtung (21 Watt) und Schalterelement						
	35	1200	640	F S A 4 3 1 2 0 3		
Flächenspiegel, 1200 mm inkl. Beleuchtung (21 Watt) und Schalterelement						
Spiegelschränke						
	150	600	760	S 2 A 5 8 6 A 1	R/L	
2D-Spiegelschrank 2 Doppelspiegeltüren 2 Glasfachböden 1 Schalter-Steckdosen-Element 1 Spiegelblende inkl. Aufsatzleuchte (8 Watt) 1 Dekorplatte (Farbvariante bitte angeben) 1 Abdeckplatte						
Abb. = links						
	150	900	760	S 2 A 5 8 9 A 1		
2D-Spiegelschrank 3 Doppelspiegeltüren 2 Mittelwände 6 Glasfachböden 1 Schalter-Steckdosen-Element 1 Spiegelblende inkl. Aufsatzleuchte (13 Watt) 1 Dekorplatte (Farbvariante bitte angeben) 1 Abdeckplatte						











puris4life Cool line - Typenliste

Tiefenangabe entspricht der Korpusstärke		Tiefe in mm	Breite in mm	Höhe in mm	Artikelnummer	Anschlag	Aufpreis Glanz- farben- korpus
	2D-Spiegelschrank 3 Doppelspiegeltüren 2 Mittelwände 6 Glasfachböden 1 Schalter-Steckdosen-Element 1 Spiegelblende inkl. Aufsatzleuchte (21 Watt) 1 Dekorplatte (Farbvariante bitte angeben) 1 Abdeckplatte	150	1200	760	S 2 A 5 8 1 A 1		
	2D-Spiegelschrank 2 Doppelspiegeltüren 2 Glasfachböden 1 Schalter-Steckdosen-Element 1 Spiegelblende inkl. Beleuchtungselement (13 Watt) 1 Dekorplatte (Farbvariante bitte angeben) 1 Abdeckplatte	150	600	760	S 2 A 5 8 6 A 2	R/L	
Abb. = links							
	2D-Spiegelschrank 3 Doppelspiegeltüren 2 Mittelwände 6 Glasfachböden 1 Schalter-Steckdosen-Element 1 Spiegelblende inkl. Beleuchtungselement (21 Watt) 1 Dekorplatte (Farbvariante bitte angeben) 1 Abdeckplatte	150	900	760	S 2 A 5 8 9 A 2		
	2D-Spiegelschrank 3 Doppelspiegeltüren 2 Mittelwände 6 Glasfachböden 1 Schalter-Steckdosen-Element 1 Spiegelblende inkl. Beleuchtungselement (21 Watt) 1 Dekorplatte (Farbvariante bitte angeben) 1 Abdeckplatte	150	1200	760	S 2 A 5 8 1 A 2		
Waschtischunterschranke							
	Waschtischunterschrank 1 Metallauszug mit Einzugsdämpfung inkl. Reling 1 Metallschubkasten mit Einzugsdämpfung inkl. Einteilungselemente aus Holz 1 Dekorplatte (Farbvariante bitte angeben) 1 Abdeckplatte 1 Raumparsyphon	470	600	524	W U A 3 8 6 A 1 M		
	Waschtischunterschrank 1 Metallauszug mit Einzugsdämpfung inkl. Reling 1 Metallschubkasten mit Einzugsdämpfung inkl. Einteilungselemente aus Holz 1 Dekorplatte (Farbvariante bitte angeben) 1 Abdeckplatte 1 Raumparsyphon	470	900	524	W U A 3 8 9 A 1 M		
	Waschtischunterschrank 1 Metallauszug mit Einzugsdämpfung inkl. Reling 1 Metallschubkasten mit Einzugsdämpfung inkl. Einteilungselemente aus Holz 1 Dekorplatte (Farbvariante bitte angeben) 1 Abdeckplatte 1 Raumparsyphon	470	1200	524	W U A 3 8 1 A 1 M		

puris4life Cool line - Typenliste

	Tiefe in mm	Breite in mm	Höhe in mm	Artikelnummer	Anschlag	Aufpreis Glanz- farben- korpus
Tiefenangabe entspricht der Korpus-tiefe						
	470	1200	524	WUA 3 8 1 A 3 M		
Waschtischunterschrank für Doppelwaschtisch 1 Metallauszug mit Einzugsdämpfung inkl. Reling 1 Metallschubkasten mit Einzugsdämpfung inkl. Einteilungselemente aus Holz 1 Dekorplatte (Farbvariante bitte angeben) 1 Abdeckplatte 2 Raumsparsyphons						
Mineralguss - Möbelwaschtische						
	500	604		WME 5 0 6 0 1		
Mineralguss Waschtisch, 600 mm Farbton weiß kombinierbar mit WUA 386A 1M						
	500	904		WME 5 0 9 0 1		
Mineralguss Waschtisch, 900 mm Farbton weiß kombinierbar mit WUA 389A 1M						
	500	1204		WME 5 1 2 0 1		
Mineralguss Waschtisch, 1200 mm Farbton weiß kombinierbar mit WUA 381A 1M						
	500	1204		WME 7 1 2 0 1		
Mineralguss Doppelwaschtisch, 1200 mm Farbton weiß kombinierbar mit WUA 381A 3M						
Glas - Möbelwaschtische						
	500	604		WGE 5 0 6 0 8 0		
Glaswaschtisch, 600 mm Farbton Grün - weiß Farbton Anthrazit Farbton Optiwhite kombinierbar mit WUA 386A 1M						
	500	904		WGE 5 0 9 0 8 0		
Glaswaschtisch, 900 mm Farbton Grün - weiß Farbton Anthrazit Farbton Optiwhite kombinierbar mit WUA 389A 1M						
	500	1204		WGE 5 1 2 0 8 0		
Glaswaschtisch, 1200 mm Farbton Grün - weiß Farbton Anthrazit Farbton Optiwhite kombinierbar mit WUA 381A 1M						
	500	1204		WGE 7 1 2 0 8 0		
Glas Doppelwaschtisch, 1200 mm Farbton Grün - weiß Farbton Anthrazit Farbton Optiwhite kombinierbar mit WUA 381A 3M						

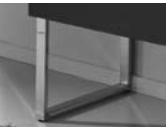
puris4life Cool line - Typenliste

		Tiefe in mm	Breite in mm	Höhe in mm	Artikelnummer	Anschlag	Aufpreis Glanz- farben- korpus
Tiefenangabe entspricht der Korpusstärke							
Lavandino - Möbelwaschtische							
	Lavandino Waschtisch, 600 mm Multicolor weiß kombinierbar mit WUA 386A 1M	500	604		W S S 5 0 6 0 5 8		
	Lavandino Waschtisch, 900 mm Multicolor weiß kombinierbar mit WUA 389A 1M	500	904		W S S 5 0 9 0 5 8		
	Lavandino Waschtisch, 1200 mm Multicolor weiß kombinierbar mit WUA 381A 1M	500	1204		W S S 5 1 2 0 5 8		
	Lavandino Doppelwaschtisch, 1200 mm Multicolor weiß kombinierbar mit WUA 381A 3M	500	1204		W S S 7 1 2 0 5 8		
Zubehör							
	Handtuchhalter chrom glänzend zur Montage am Korpus	57	384		P Z 1 1 2 0 1		
	Schubkastenset für Metallschubkästen (M) Bestehend aus: - 1 alufarbiger Kunststoffeinsatz - 2 alufarbige Fachteiler, verstellbar für 30 cm breite Schränke für 40 cm breite Schränke				P Z 1 2 2 5 3 0 P Z 1 2 2 5 4 0		
	Auszugseinteilung inkl. Befestigungsstange 2 Einteilungselemente 3 Einteilungselemente 4 Einteilungselemente 4 Einteilungselemente 5 Einteilungselemente				P Z 1 2 2 4 3 0 P Z 1 2 2 4 4 0 P Z 1 2 2 4 6 1 P Z 1 2 2 4 9 0 P Z 1 2 2 4 1 2		
	Kosmetikspiegel 2 fache Vergrößerung Saugnapf und Schraubenbefestigung Metallhalter verchromt				P Z 1 2 3 3		
	LED Waschtischbeleuchtung Länge: 400 mm 2 Lichtfenster integriertem Touch LED-Dimmer im ersten Lichtfenster LED Converter				P Z 1 0 5 4 5		
	Gestellfuß chrom für Waschtischunterschranke Schränke müssen aufgrund der Kippsicherung zusätzlich wandhängend montiert werden.				P Z 1 1 2 2 1		
	Gestellfuß chrom für Ergänzungsschränke Schränke müssen aufgrund der Kippsicherung zusätzlich wandhängend montiert werden.				P Z 1 1 2 3 1		

puris4life Cool line - Badvariationen

C O M O 1 6 0 1

Flächenspiegel	F S A 4 2 6 0 B
Waschtischunterschrank	W U A 3 8 6 A 1 M
Waschtisch Mineralguss, weiß, 600 mm	W M E 5 0 6 0 1

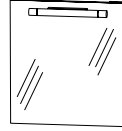

C O G 8 0 6 0 1	WGE 5060 80 Glas Grün-Weiß anstatt Mineralguss
C O G 8 1 6 0 1	WGE 5060 81 Glas Anthrazit anstatt Mineralguss
C O G 8 2 6 0 1	WGE 5060 82 Glas Optiwhite anstatt Mineralguss



600 mm breit

C O M O 1 9 0 1

Flächenspiegel	F S A 4 2 9 0 B
Waschtischunterschrank	W U A 3 8 9 A 1 M
Waschtisch Mineralguss, weiß, 900 mm	W M E 5 0 9 0 1

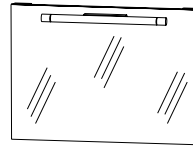

C O G 8 0 9 0 1	WGE 5090 80 Glas Grün-Weiß anstatt Mineralguss
C O G 8 1 9 0 1	WGE 5090 81 Glas Anthrazit anstatt Mineralguss
C O G 8 2 9 0 1	WGE 5090 82 Glas Optiwhite anstatt Mineralguss

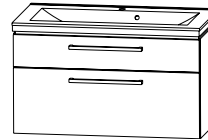

900 mm breit

C O M O 1 1 2 1

Flächenspiegel	F S A 4 2 1 2 B
Waschtischunterschrank	W U A 3 8 1 A 1 M
Waschtisch Mineralguss, weiß, 1200 mm	W M E 5 1 2 0 1

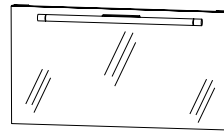

C O G 8 0 1 2 1	WGE 5120 80 Glas Grün-Weiß anstatt Mineralguss
C O G 8 1 1 2 1	WGE 5120 81 Glas Anthrazit anstatt Mineralguss
C O G 8 2 1 2 1	WGE 5120 82 Glas Optiwhite anstatt Mineralguss

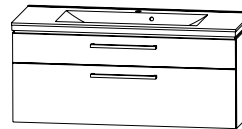

1200 mm breit

C O M O 1 1 2 1 D

Flächenspiegel	F S A 4 2 1 2 B
Waschtischunterschrank	W U A 3 8 1 A 3 M
Waschtisch Mineralguss, weiß, 1200 mm Doppelwaschtisch	W M E 7 1 2 0 1



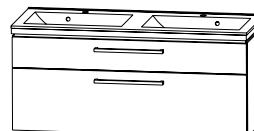

C O G 8 0 1 2 1 D	WGE 7120 80 Glas Grün-Weiß anstatt Mineralguss
C O G 8 1 1 2 1 D	WGE 7120 81 Glas Anthrazit anstatt Mineralguss
C O G 8 2 1 2 1 D	WGE 7120 82 Glas Optiwhite anstatt Mineralguss

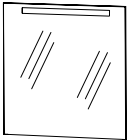

1200 mm breit

puris4life Cool line - Badvariationen

C O M O 1 6 0 2		
Flächenspiegel	F S A 4 3 6 0 0 3	
Waschtischunterschrank	W U A 3 8 6 A 1 M	
Waschtisch Mineralguss, weiß, 600 mm	W M E 5 0 6 0 1	
C O G 8 0 6 0 2	WGE 5060 80 Glas Grün-Weiß anstatt Mineralguss	
C O G 8 1 6 0 2	WGE 5060 81 Glas Anthrazit anstatt Mineralguss	
C O G 8 2 6 0 2	WGE 5060 82 Glas Optiwhite anstatt Mineralguss	

600 mm breit

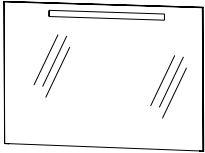
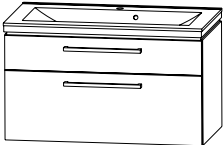
C O M O 1 9 0 2		
Flächenspiegel	F S A 4 3 9 0 0 3	
Waschtischunterschrank	W U A 3 8 9 A 1 M	
Waschtisch Mineralguss, weiß, 900 mm	W M E 5 0 9 0 1	
C O G 8 0 9 0 2	WGE 5090 80 Glas Grün-Weiß anstatt Mineralguss	
C O G 8 1 9 0 2	WGE 5090 81 Glas Anthrazit anstatt Mineralguss	
C O G 8 2 9 0 2	WGE 5090 82 Glas Optiwhite anstatt Mineralguss	

900 mm breit

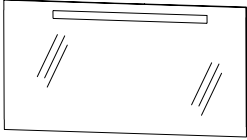
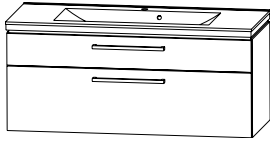
C O M O 1 1 2 2		
Flächenspiegel	F S A 4 3 1 2 0 3	
Waschtischunterschrank	W U A 3 8 1 A 1 M	
Waschtisch Mineralguss, weiß, 1200 mm	W M E 5 1 2 0 1	
C O G 8 0 1 2 2	WGE 5120 80 Glas Grün-Weiß anstatt Mineralguss	
C O G 8 1 1 2 2	WGE 5120 81 Glas Anthrazit anstatt Mineralguss	
C O G 8 2 1 2 2	WGE 5120 82 Glas Optiwhite anstatt Mineralguss	

1200 mm breit

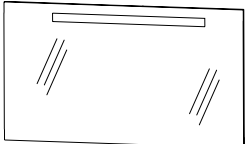
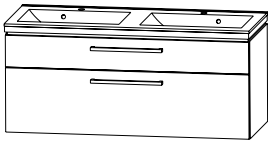
C O M O 1 1 2 2 D		
Flächenspiegel	F S A 4 3 1 2 0 3	
Waschtischunterschrank	W U A 3 8 1 A 3 M	
Waschtisch Mineralguss, weiß, 1200 mm Doppelwaschtisch	W M E 7 1 2 0 1	
C O G 8 0 1 2 2 D	WGE 7120 80 Glas Grün-Weiß anstatt Mineralguss	
C O G 8 1 1 2 2 D	WGE 7120 81 Glas Anthrazit anstatt Mineralguss	
C O G 8 2 1 2 2 D	WGE 7120 82 Glas Optiwhite anstatt Mineralguss	

1200 mm breit

puris4life Cool line - Badvariationen

C O M O 1 6 0 3

Spiegelschrank	S 2 A 5 8 6 A 1
Waschtischunterschrank	W U A 3 8 6 A 1 M
Waschtisch Mineralguss, weiß, 600 mm	W M E 5 0 6 0 1

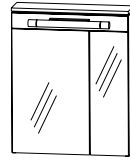

C O G 8 0 6 0 3 WGE 5060 80 Glas Grün-Weiß anstatt Mineralguss

C O G 8 1 6 0 3 WGE 5060 81 Glas Anthrazit anstatt Mineralguss

C O G 8 2 6 0 3 WGE 5060 82 Glas Optiwhite anstatt Mineralguss



600 mm breit

C O M O 1 9 0 3

Spiegelschrank	S 2 A 5 8 9 A 1
Waschtischunterschrank	W U A 3 8 9 A 1 M
Waschtisch Mineralguss, weiß, 900 mm	W M E 5 0 9 0 1

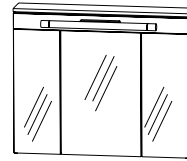

C O G 8 0 9 0 3 WGE 5090 80 Glas Grün-Weiß anstatt Mineralguss

C O G 8 1 9 0 3 WGE 5090 81 Glas Anthrazit anstatt Mineralguss

C O G 8 2 9 0 3 WGE 5090 82 Glas Optiwhite anstatt Mineralguss

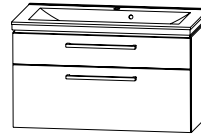

900 mm breit

C O M O 1 1 2 3

Spiegelschrank	S 2 A 5 8 1 A 1
Waschtischunterschrank	W U A 3 8 1 A 1 M
Waschtisch Mineralguss, weiß, 1200 mm	W M E 5 1 2 0 1

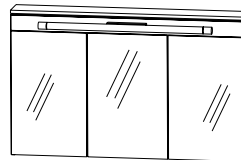

C O G 8 0 1 2 3 WGE 5120 80 Glas Grün-Weiß anstatt Mineralguss

C O G 8 1 1 2 3 WGE 5120 81 Glas Anthrazit anstatt Mineralguss

C O G 8 2 1 2 3 WGE 5120 82 Glas Optiwhite anstatt Mineralguss

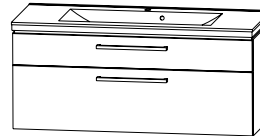

1200 mm breit

C O M O 1 1 2 3 D

Spiegelschrank	S 2 A 5 8 1 A 1
Waschtischunterschrank	W U A 3 8 1 A 3 M
Waschtisch Mineralguss, weiß, 1200 mm	W M E 7 1 2 0 1
Doppelwaschtisch	

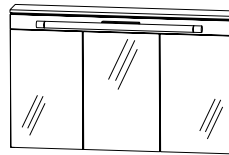

C O G 8 0 1 2 3 D WGE 7120 80 Glas Grün-Weiß anstatt Mineralguss

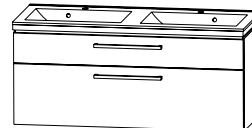

C O G 8 1 1 2 3 D WGE 7120 81 Glas Anthrazit anstatt Mineralguss

C O G 8 2 1 2 3 D WGE 7120 82 Glas Optiwhite anstatt Mineralguss

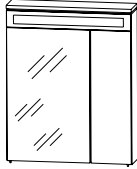

1200 mm breit

puris4life Cool line - Badvariationen

C O M O 1 6 0 4		
Spiegelschrank	S 2 A 5 8 6 A 2	
Waschtischunterschrank	W U A 3 8 6 A 1 M	
Waschtisch Mineralguss, weiß, 600 mm	W M E 5 0 6 0 1	
C O G 8 0 6 0 4	WGE 5060 80 Glas Grün-Weiß anstatt Mineralguss	
C O G 8 1 6 0 4	WGE 5060 81 Glas Anthrazit anstatt Mineralguss	
C O G 8 2 6 0 4	WGE 5060 82 Glas Optiwhite anstatt Mineralguss	

600 mm breit

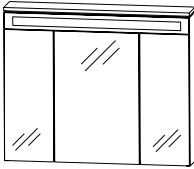
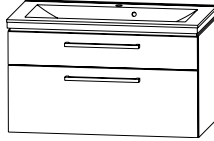
C O M O 1 9 0 4		
Spiegelschrank	S 2 A 5 8 9 A 2	
Waschtischunterschrank	W U A 3 8 9 A 1 M	
Waschtisch Mineralguss, weiß, 900 mm	W M E 5 0 9 0 1	
C O G 8 0 9 0 4	WGE 5090 80 Glas Grün-Weiß anstatt Mineralguss	
C O G 8 1 9 0 4	WGE 5090 81 Glas Anthrazit anstatt Mineralguss	
C O G 8 2 9 0 4	WGE 5090 82 Glas Optiwhite anstatt Mineralguss	

900 mm breit

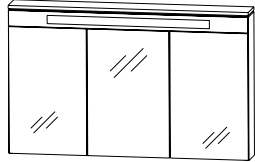
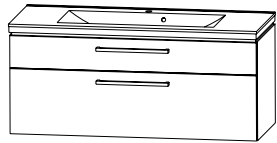
C O M O 1 1 2 4		
Spiegelschrank	S 2 A 5 8 1 A 2	
Waschtischunterschrank	W U A 3 8 1 A 1 M	
Waschtisch Mineralguss, weiß, 1200 mm	W M E 5 1 2 0 1	
C O G 8 0 1 2 4	WGE 5120 80 Glas Grün-Weiß anstatt Mineralguss	
C O G 8 1 1 2 4	WGE 5120 81 Glas Anthrazit anstatt Mineralguss	
C O G 8 2 1 2 4	WGE 5120 82 Glas Optiwhite anstatt Mineralguss	

1200 mm breit

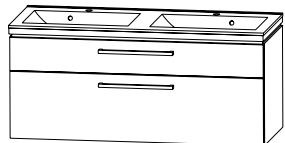
C O M O 1 1 2 4 D		
Spiegelschrank	S 2 A 5 8 1 A 2	
Waschtischunterschrank	W U A 3 8 1 A 3 M	
Waschtisch Mineralguss, weiß, 1200 mm Doppelwaschtisch	W M E 7 1 2 0 1	
C O G 8 0 1 2 4 D	WGE 7120 80 Glas Grün-Weiß anstatt Mineralguss	
C O G 8 1 1 2 4 D	WGE 7120 81 Glas Anthrazit anstatt Mineralguss	
C O G 8 2 1 2 4 D	WGE 7120 82 Glas Optiwhite anstatt Mineralguss	

1200 mm breit

WME / WGE / WSS 5060

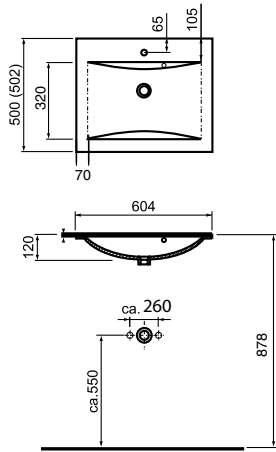

WME / WGE / WSS 5090

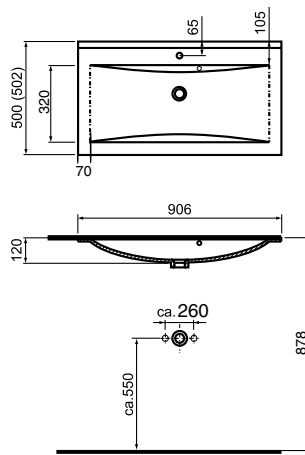

WME / WGE / WSS 5120

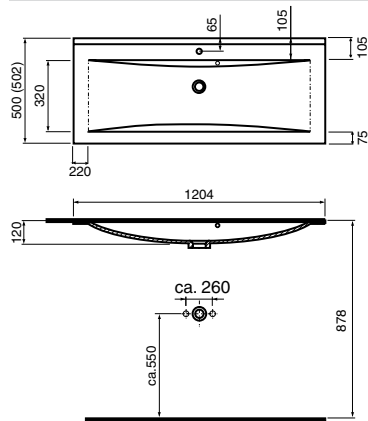

WME / WGE / WSS 7120

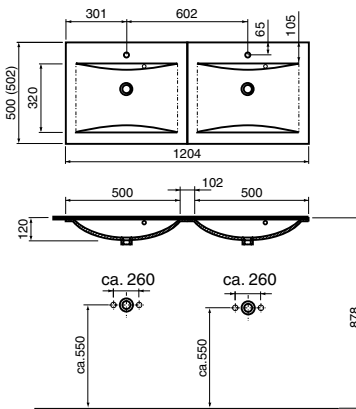

Bei Waschtischanlagen mit Befestigungskonsolen müssen die Maße zum Bohren vor Ort, nach dem Auflegen des Waschtisches auf den Unterschrank, angezeichnet werden. Waschtische ohne Befestigungskonsolen werden mit Silikon an der Wand und auf den Möbelseiten befestigt!