

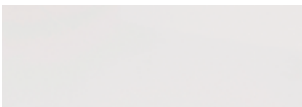

## Frontfarben



Nr. 722 Polarweiß hgl.



Nr. 686 Anthrazit hgl.



Nr. 752 Saphirblau hgl.

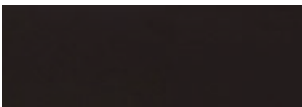

Nr. 753 Carruba hgl.



Nr. 737 Nussbaum Dijon



Nr. 763 Wenge

## Korpusfarben

\* Hochglanz Korpus gegen Aufpreis

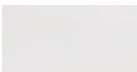

\*Nr. 161  
Weiß hgl.



\*Nr. 121  
Anthrazit hgl.



\*Nr. 152  
Saphirblau hgl.



\*Nr. 153  
Carruba hgl.



Nr. 127  
Nussbaum  
Dijon



Nr. 160  
Wenge

## Auszugstechnik

Premium Auszug mit Dämpfung



## Waschtischfarbe



Nr. 1 Mineralguss-  
Weiß Möbelwaschtische



## Griffvariante

Nr. 320 Stangengriff chrom

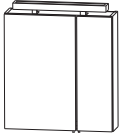
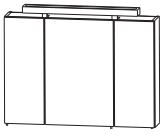
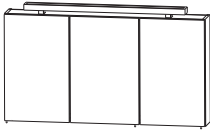
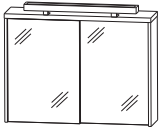
# Wave - Typenliste

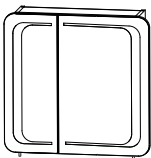
Tiefenangabe entspricht der Korpus-tiefe	Tiefe in mm	Breite in mm	Höhe in mm	Artikelnummer	Anschlag	Aufpreis Glanzfarbkorpus
<b>Spiegelschränke</b>						
 <p><b>2D Spiegelschrank mit Stableuchte</b>            2 Spiegeldrehtüren            2 Glasfachböden            Stableuchte 13 Watt,            1 Schalter-Steckdosen-Element</p>	150	600	640	S 2 A 4 3 6 A 9		
 <p><b>2D Spiegelschrank mit Stableuchte</b>            3 Spiegeldrehtüren            2 Mittelwände            6 Glasfachböden            Stableuchte 13 Watt,            1 Schalter-Steckdosen-Element</p>	150	900	640	S 2 A 4 3 9 A 9		
 <p><b>2D Spiegelschrank mit Stableuchte</b>            3 Spiegeldrehtüren            2 Mittelwände            6 Glasfachböden            Stableuchte 21 Watt            1 Schalter-Steckdosen-Element</p>	150	1200	640	S 2 A 4 3 1 A 9		
 <p><b>2D Spiegelschrank mit Stableuchte</b>            2 Schiebetüren mit Dämpfung            1 Mittelwand            4 Glasfachböden            Stableuchte 13 Watt,            1 Schalter-Steckdosen-Element</p>	205	900	668	S 2 A 4 9 9 A 1 0		
 <p><b>2D Spiegelschrank mit Stableuchte</b>            2 Schiebetüren mit Dämpfung            1 Mittelwand            4 Glasfachböden            Stableuchte 21 Watt            1 Schalter-Steckdosen-Element</p>	205	1200	668	S 2 A 4 9 1 A 1 0		
 <p><b>Spiegelschrank LED</b>            2 Spiegeldrehtüren            LED Beleuchtung            8,3 Watt / Converter 15 Watt            1 Mittelwand            4 Glasfachböden            1 Schalter-Steckdosen-Element            Türanschlag innen</p> <p>Korpusbreite: 500 mm</p>	150	600	640	S 2 A 4 3 6 R 3 0		

# Wave - Typenliste

Tiefenangabe entspricht der Korpusstärke		Tiefe in mm	Breite in mm	Höhe in mm	Artikelnummer	Anschlag	Aufpreis Glanz- farben- korpus
	<b>Spiegelschrank LED</b> 2 Spiegeldrehtüren LED Beleuchtung 8,3 Watt / Converter 15 Watt 1 Mittelwand 4 Glasfachböden 1 Schalter-Steckdosen-Element Türanschlag innen  Korpusbreite: 500 mm	150	600	640	S 2 A 4 3 6 L 3 0		
	<b>Spiegelschrank LED</b> 3 Spiegeldrehtüren LED Beleuchtung 10,6 Watt / Converter 30 Watt 2 Mittelwände 6 Glasfachböden 1 Schalter-Steckdosen-Element  Korpusbreite: 800 mm	150	900	640	S 2 A 4 3 9 0 3 0		
	<b>Spiegelschrank LED</b> 3 Spiegeldrehtüren LED Beleuchtung 13,6 Watt / Converter 30 Watt 2 Mittelwände 6 Glasfachböden 1 Schalter-Steckdosen-Element  Korpusbreite: 1100 mm	150	1200	640	S 2 A 4 3 1 2 3 0		
<b>Flächenspiegel</b>							
	<b>Flächenspiegel</b> Stableuchte 13 Watt, Schalterelement	41	600	640	F S A 4 1 6 0 9 B		
	<b>Flächenspiegel</b> Stableuchte 13 Watt, Schalterelement	41	900	640	F S A 4 1 9 0 9 B		
	<b>Flächenspiegel</b> Stableuchte 21 Watt Schalterelement	41	1200	640	F S A 4 1 1 2 9 B		

# Wave - Typenliste

Tiefenangabe entspricht der Korpusstärke

## Set: Waschtisch + Unterschrank 600 mm



Mineralguss - Möbelwaschtisch: WMM 9060 1, weiß  
Waschtischunterschrank: WUA 3660 2

Artikelnummer		Anschlag	Aufpreis Glanz- farben- korpus
SM 9 0 0 6 0	1		

## Set: Waschtisch + Unterschrank 900 mm

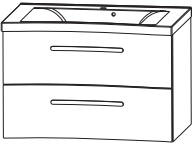

Mineralguss - Möbelwaschtisch: WMM 909M 1, weiß  
Waschtischunterschrank: WUA 3690 2

SM 9 0 0 9 0 1

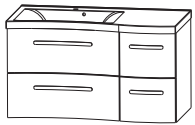

Mineralguss Möbelwaschtisch: WMM 909R 1, weiß  
Waschtischunterschranke: WUA 3660 2, UTA3630 1

SM 9 0 1 9 0 R 1

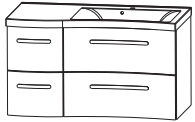

Mineralguss Möbelwaschtisch: WMM 909 L 1, weiß  
Waschtischunterschranke: UTA 3630 1, WUA 3660 2

SM 9 0 1 9 0 L 1



Mineralguss Möbelwaschtisch: WMM 909R 1, weiß  
Waschtischunterschranke: WUA 3660 2, UTA 3130 1 R

SM 9 0 2 9 0 R 1

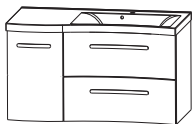

Mineralguss-Möbelwaschtisch: WMM 909 L 1, weiß  
Waschtischunterschranke: UTA 3130 1L, WUA 3660 2

SM 9 0 2 9 0 L 1

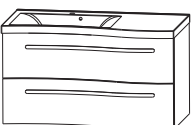

Mineralguss-Möbelwaschtisch: WMM 909R 1, weiß  
Waschtischunterschranke: WUA 3690 3

SM 9 0 3 9 0 R 1

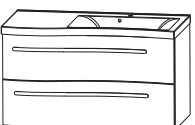



Mineralguss-Möbelwaschtisch: WMM 909L 1, weiß  
Waschtischunterschranke: WUA 3690 3

SM 9 0 3 9 0 L 1



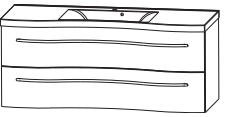
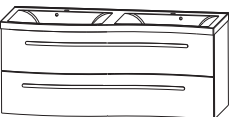

# Wave - Typenliste

Tiefenangabe entspricht der Korpusstärke		Artikelnummer	Anschlag	Aufpreis Glanz- farben- korpus
<b>Set: Waschtisch + Unterschrank 1200 mm</b>				
	Mineralguss Möbelwaschtisch: WMM 912R 1, weiß Waschtischunterschranke: WUA 3660 2, UTA 3660 1	SM 9 0 1 1 2 R 1		
	Mineralguss-Möbelwaschtisch: WMM 912L 1, weiß Waschtischunterschranke: UTA 3660 1, WUA 3660 2	SM 9 0 1 1 2 L 1		
	Mineralguss Möbelwaschtisch: WMM 912R 1, weiß Waschtischunterschranke: WUA 3660 2, UTA 3160 1	SM 9 0 2 1 2 R 1		
	Mineralguss Möbelwaschtisch: WMM 912L 1, weiß Waschtischunterschranke: UTA 3160 1, WUA 3660 2	SM 9 0 2 1 2 L 1		
	Mineralguss-Möbelwaschtisch: WMM 932R 1, weiß Waschtischunterschranke: WUA 3612 3 R	SM 9 0 8 1 2 R 1		
	Mineralguss-Möbelwaschtisch: WMM 932L 1, weiß Waschtischunterschranke: WUA 3612 3 L	SM 9 0 8 1 2 L 1		
	Mineralguss Möbelwaschtisch: WMM 912M 1, weiß Waschtischunterschranke: UTA 3630 1, WUA 3660 2, UTA 3630 1	SM 9 0 3 1 2 1		
	Mineralguss Möbelwaschtisch: WMM 912M 1, weiß Waschtischunterschranke: UTA 3130 1 L, WUA 3660 2, UTA 3130 1 R	SM 9 0 4 1 2 1		



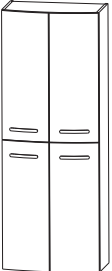

# Wave - Typenliste

Tiefenangabe entspricht der Korpus-tiefe		Artikelnummer		Anschlag	Aufpreis Glanz- farben- korpus
	Mineralguss Möbelwaschtisch: WMM 912M 1, weiß Waschtischunterschranke: UTA 3130 1 L, WUA 3660 2, UTA 3630 1	SM 9 0 5 1 2	1		
	Mineralguss Möbelwaschtisch: WMM 912M 1, weiß Waschtischunterschranke: UTA 3630 1, WUA 3660 2, UTA 3130 1 R	SM 9 0 6 1 2	1		
	Mineralguss Möbelwaschtisch: WMM 912D 1, weiß Waschtischunterschranke: WUA 3660 1, WUA 3660 2	SM 9 2 1 1 2	1		
	Mineralguss - Möbelwaschtisch: WMM 932M 1, weiß Waschtischunterschranke: WUA 3612 2	SM 9 0 7 1 2	1		
	Mineralguss Möbelwaschtisch: WMM 912D 1, weiß Waschtischunterschranke: WUA 3612 4	SM 9 2 2 1 2	1		



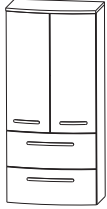

# Wave - Typenliste

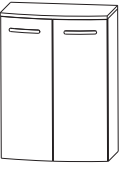
Tiefenangabe entspricht der Korpusstärke		Tiefe in mm	Breite in mm	Höhe in mm	Artikelnummer			Anschlag	Aufpreis Glanz- farben- korpus
<b>Hochschränke</b>									
 <p><b>Hochschrank</b> 2 Drehtüren 2 Glasfachböden (o.) 2 Glasfachböden (u.)</p> <p><b>Maßvariabel:</b> Bitte das Tiefenmaß mit angeben.</p>	300	300	1600	H N A 0 3 3 A	9	R/L			
	150- 300	300	1600	H V A 0 3 3 0	9	R/L			
 <p><b>Hochschrank</b> 4 Drehtüren 2 Glasfachböden (o.) 2 Glasfachböden (u.)</p> <p><b>Maßvariabel:</b> Bitte das Tiefenmaß mit angeben.</p>	300	600	1600	H N A 0 3 6 A	9				
	150- 300	600	1600	H V A 0 3 6 0	9				
 <p><b>Hochschrank</b> 2 Drehtüren 2 Metallauszüge 1 Glasfachböden (o.) 1 Glasfachboden (u.)</p>	300	300	1600	H N A 0 7 3 A	9	R/L			
 <p><b>Hochschrank</b> 4 Drehtüren 2 Metallauszüge 2 Glasfachböden (o.) 1 Glasfachboden (u.)</p>	300	600	1600	H N A 0 7 6 A	9				
<b>Mittelschränke</b>									
 <p><b>Mittelschrank</b> 1 Drehtür 2 Metallauszüge 2 Glasfachböden 1 Abdeckplatte 348 mm tief</p>	300	300	1299	M N A 8 7 3 A	9	R/L			

# Wave - Typenliste

Tiefenangabe entspricht der Korpus-tiefe		Tiefe in mm	Breite in mm	Höhe in mm	Artikelnummer			Anschlag	Aufpreis Glanz-farben-korpus
	<p><b>Mittelschrank</b> 2 Drehtüren 2 Metallauszüge 2 Glasfachböden 1 Abdeckplatte 365 mm tief</p>	300	600	1299	M N A	8 7 6 A	9		
	<p><b>Mittelschrank</b> 2 Drehtüren 2 Glasfachböden (o.) 1 Glasfachboden (u.) 1 Abdeckplatte 348 mm tief</p>	300	300	1299	M N A	8 3 3 A	9	R/L	
	<p><b>Maßvariabel:</b> Bitte das Tiefenmaß mit angeben. Ablageplatte wird entsprechend der Schranktiefe angepasst.</p>	150- 300	300	1299	M V A	8 3 3 0	9	R/L	
	<p><b>Mittelschrank</b> 4 Drehtüren 2 Glasfachböden (o.) 1 Glasfachboden (u.) 1 Abdeckplatte 365 mm tief</p>	300	600	1299	M N A	8 3 6 A	9		
	<p><b>Maßvariabel:</b> Bitte das Tiefenmaß mit angeben. Ablageplatte wird entsprechend der Schranktiefe angepasst.</p>	150- 300	600	1299	M V A	8 3 6 0	9		
<b>Highboards</b>									
	<p><b>Highboard</b> 1 Drehtür 2 Glasfachböden 1 Abdeckplatte 348 mm tief</p>	300	300	819	H B A	5 1 3 A	9	R/L	
	<p><b>Maßvariabel:</b> Bitte das Tiefenmaß mit angeben. Ablageplatte wird entsprechend der Schranktiefe angepasst.</p>	150- 300	300	819	H B V A	5 1 3	9	R/L	
	<p><b>Highboard</b> 2 Drehtüren 2 Glasfachböden 1 Abdeckplatte 365 mm tief</p>	300	600	819	H B A	5 1 6 A	9		
	<p><b>Maßvariabel:</b> Bitte das Tiefenmaß mit angeben. Ablageplatte wird entsprechend der Schranktiefe angepasst.</p>	150- 300	600	819	H B V A	5 1 6	9		

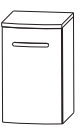
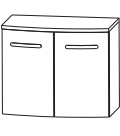







# Wave - Typenliste

		Tiefe in mm	Breite in mm	Höhe in mm	Artikelnummer	Anschlag	Aufpreis Glanz- farben- korpus
Tiefenangabe entspricht der Korpus-tiefe							
<b>Oberschränke</b>							
	<b>Oberschrank</b> 1 Drehtür 1 Glasfachboden	150	300	640	O G A 4 1 3 A	9 R/L	
	<b>Maßvariabel:</b> Bitte das Tiefenmaß mit angeben.	150- 300	300	640	O V A 4 1 3 0	9 R/L	
	<b>Oberschrank</b> 2 Drehtüren 1 Glasfachboden	150	600	640	O G A 4 1 6 A	9	
	<b>Maßvariabel:</b> Bitte das Tiefenmaß mit angeben.	150- 300	600	640	O V A 4 1 6 0	9	
<b>Unterschränke</b>							
	<b>Unterschrank</b> 1 Drehtür 1 Glasfachboden 1 Abdeckplatte 348 mm tief	300	300	499	U N A 3 1 3 A	9 R/L	
	<b>Maßvariabel:</b> Bitte das Tiefenmaß mit angeben. Ablageplatte wird entsprechend der Schranktiefe angepasst.	150- 300	300	499	U V A 3 1 3 0	9 R/L	
	<b>Unterschrank</b> 2 Drehtüren 1 Glasfachboden 1 Abdeckplatte 365 mm tief	300	600	499	U N A 3 1 6 A	9	
	<b>Maßvariabel:</b> Bitte das Tiefenmaß mit angeben. Ablageplatte wird entsprechend der Schranktiefe angepasst.	150- 300	600	499	U V A 3 1 6 0	9	
	<b>Unterschrank</b> 2 Metallauszüge 1 Abdeckplatte 348 mm tief	300	300	499	U N A 3 6 3 A	9	
	<b>Unterschrank</b> 2 Metallauszüge 1 Abdeckplatte 365 mm tief	300	600	499	U N A 3 6 6 A	9	

# Wave - Typenliste

Tiefenangabe entspricht der Korpusstärke		Tiefe in mm	Breite in mm	Höhe in mm	Artikelnummer			Anschlag	Aufpreis Glanz- farben- korpus				
<b>Steckboarde</b>													
	<b>Steckboard 300 mm, rundum mit ABS Dickkante</b> Farbvariante entspricht der Korpusfarbe	150	300	28	S	B	G	6	0	3	0		
	<b>Steckboard 600 mm, rundum mit ABS Dickkante</b> Farbvariante entspricht der Korpusfarbe	150	600	28	S	B	G	6	0	6	0		
	<b>Steckboard 900 mm, rundum mit ABS Dickkante</b> Farbvariante entspricht der Korpusfarbe	150	900	28	S	B	G	6	0	9	0		
	<b>Steckboard 1200 mm, rundum mit ABS Dickkante</b> Farbvariante entspricht der Korpusfarbe	150	1200	28	S	B	G	6	0	1	2		
<b>Universal-Waschtischunterschrank</b>													
	<b>Universal-Waschtischunterschrank</b> 2 Drehtüren (gerade Türen) Abdeckplatte mit Syphonausschnitt  für freihängende Waschtische	300	600	336	W	U	A	2	1	6	A		
<b>Zubehör</b>													
	<b>Handtuchhalter chrom glänzend</b> zur Montage am Korpus	57	384		P	Z	1	1	2	0	1		
	<b>Handtuchhalter</b> chrom glänzend zur Montage am Korpus	60	390		P	Z	1	1	2	4	1		
	<b>Schubkastenset für Metallschubkästen (M)</b> Bestehend aus: - 1 alufarbiger Kunststoffeinsatz - 2 alufarbige Fachteiler, verstellbar für 30 cm breite Schränke				P	Z	1	2	2	5	3	0	
	<b>Stauraumbox</b> ohne Befestigungsstange	150	246	150	P	Z	1	2	3	6	E	1	
	<b>Stauraumboxen inkl. Befestigungsstange</b> 2 Boxen für 600 mm Schrankbreite 2 Boxen für 900 mm Schrankbreite 2 Boxen für 1200 mm Schrankbreite				P	Z	1	2	3	6	6	0	
					P	Z	1	2	3	6	9	0	
					P	Z	1	2	3	6	1	2	

# Wave - Typenliste

Tiefenangabe entspricht der Korpusstärke		Tiefe in mm	Breite in mm	Höhe in mm	Artikelnummer			Anschlag		Aufpreis Glanz- farben- korpus
					P Z					
	<b>LED Waschtischbeleuchtung</b> 1,9 Watt zur Montage hinter dem Spiegelschrank <b>S2A 436L 30, S2A 436R 30</b> 1 Schalterelement		460			P Z	1 0 6 3 5 0			
	<b>LED Waschtischbeleuchtung</b> 2,4 Watt zur Montage hinter dem Spiegelschrank <b>S2A 4390 30</b> 1 Schalterelement		560			P Z	1 0 6 3 6 0			
	<b>LED Waschtischbeleuchtung</b> 3,9 Watt zur Montage hinter dem Spiegelschrank <b>S2A 4312 30</b> 1 Schalterelement		860			P Z	1 0 6 3 9 0			
	<b>LED Waschtischbeleuchtung inkl. Converter</b> 2,4 Watt / Converter 15 Watt zur Montage hinter dem Spiegelschrank <b>S2A 436A 9</b> 1 Schalterelement		560			P Z	1 0 6 4 6 0			
	<b>LED Waschtischbeleuchtung inkl. Converter</b> 3,9 Watt / Converter 15 Watt zur Montage hinter dem Spiegelschrank <b>S2A 439A 9, S2A 499A 10</b> 1 Schalterelement		860			P Z	1 0 6 4 9 0			
	<b>LED Waschtischbeleuchtung inkl. Converter</b> 5,3 Watt / Converter 15 Watt zur Montage hinter dem Spiegelschrank <b>S2A 491A 10, S2A 431A 9</b> 1 Schalterelement		1160			P Z	1 0 6 4 1 2			
	<b>LED Aufbauleuchte</b> Länge: 420 mm LED-Beleuchtung doppelreihig 3,84 Watt <b>für S2A 436L 30, S2A 436R 30</b>		420			P Z	1 0 5 5 5			
	<b>LED Aufbauleuchte</b> LED-Beleuchtung doppelreihig Länge: 600 mm 5,3 Watt <b>für S2A 4390 30</b>		600			P Z	1 0 5 8 5			
	<b>LED Aufbauleuchte</b> Länge: 900 mm LED-Beleuchtung doppelreihig 8,2 Watt <b>für S2A 4312 30</b>		900			P Z	1 0 5 9 5			

**WMM 9060**

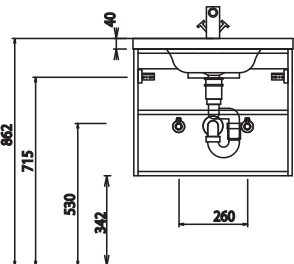
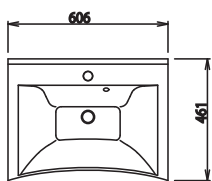

**WMM 909L/R**

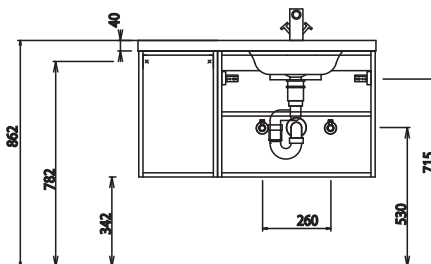
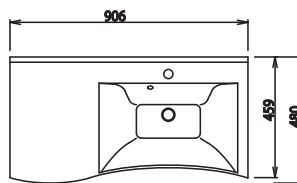

**WMM 909M**

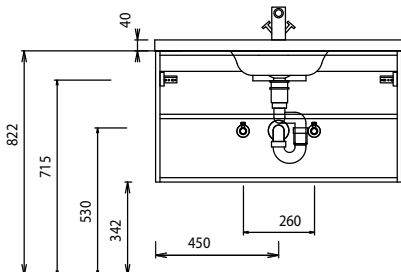
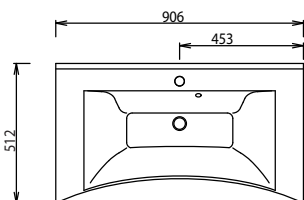

**WMM 912L/R**

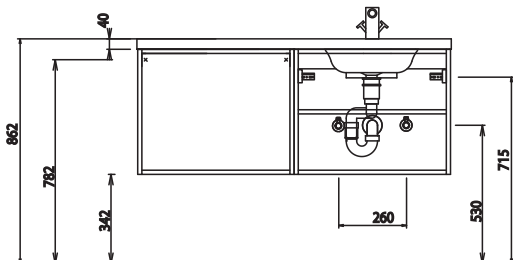
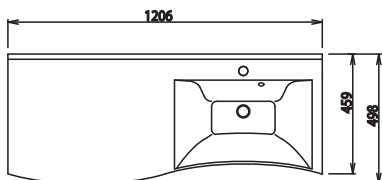

**WMM 912M**

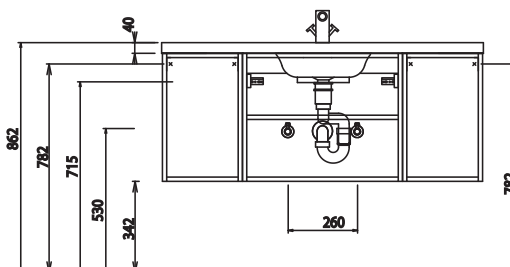
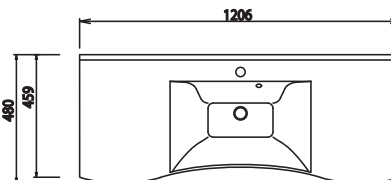

# Wave - Maßskizzen

## WMM 932M

## WMM 932L/R

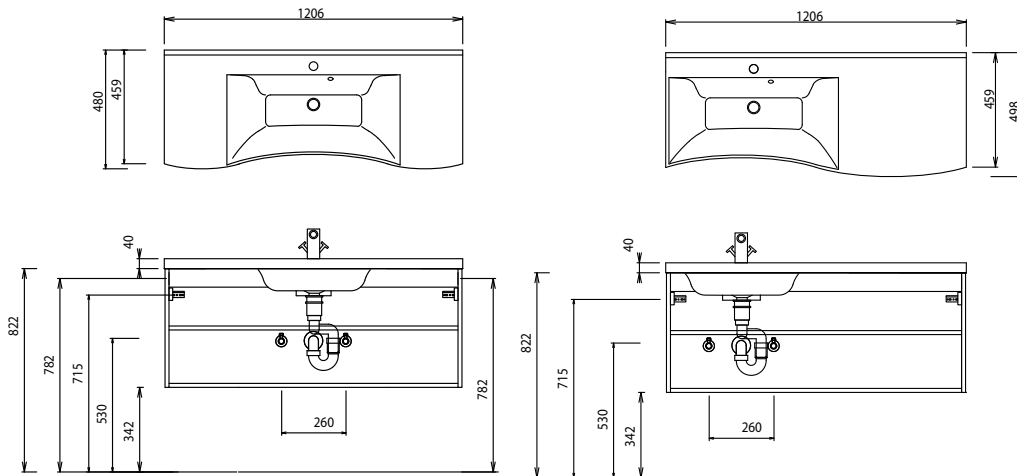

## WMM 912D

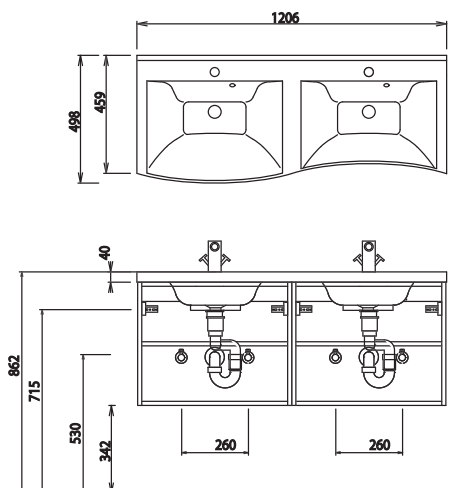

Bei Waschtischanlagen mit Befestigungskonsolen müssen die Maße zum Bohren vor Ort, nach dem Auflegen des Waschtisches auf den Unterschrank, angezeichnet werden. Waschtische ohne Befestigungskonsolen werden mit Silikon an der Wand und auf den Möbelseiten befestigt!